

Návod k instalaci a obsluze

Mindy TT1V

Řídící jednotka



Optimálního výkonu lze dosáhnout pouze při dodržování pokynů v návodech, výrobce si vyhrazuje právo na změny a dodatky v návodu bez předešlé domluvy.

Upozornění:

Řídí jednotka TT1V je určena k ovládání jednoho asynchronního jednofázového pohonu, napájeného napětím z elektrické sítě, který je používán k automatizaci benátských žaluzií, každé jiné použití je nevhodné a zakázané. Instalace musí být provedena kvalifikovaným technikem a v naprostém souladu s příslušnými normami, platnými pro elektrická zařízení, a s bezpečnostními předpisy.

1 Popis výrobku

Řídicí jednotka TT1V je určena k ovládání jednoho asynchronního jednofázového pohonu, napájeného z elektrické sítě, který je zapojený způsobem „SPOLEČNÝ“, „VYTAŽENÍ“, „SPUŠTĚNÍ“ a je používán pro automatizaci benátských žaluzií. Do řídicí jednotky je zabudovaný přijímač rádiového signálu, který pracuje na frekvenci 433,92 MHz na bázi technologie plovočího kódu, která zajišťuje vysokou úroveň zabezpečení. Do paměti každé řídicí jednotky je možné uložit až 30 rádiových dálkových ovladačů řady „ERGO“ (obr. 1), „PLANO“ (obr. 2) anebo bezdrátových senzorů „VOLO S RADIO“ (obr. 3). Po vydání jakéhokoli příkazu, zařízení pracuje během prvních 2 – 3 sekund od stisknutí tlačítka na dálkovém ovladači v režimu „v přítomnosti obsluhy“, kdy je možné otáčet lamely benátské žaluzie, po uplynutí tohoto časového intervalu aktivuje tento příkaz pohon v poloautomatickém provozním režimu a dojde k dokončení pracovního cyklu, tj. k vytažení nebo spuštění. Jestliže jsou používány klimatické senzory „VOLO S RADIO“ (obr. 3), je možné provoz benátských žaluzií ovládat automaticky v závislosti na povětrnostních podmínkách – vítr, slunce nebo déšť.

Poznámka: Kromě „ERGO“, „PLANO“ a „VOLO S RADIO“ může řídicí jednotka spolupracovat i s dalšími typy dálkových ovladačů a pracovat i v jiných provozních režimech, ohledně dalších informací odkazujeme na kapitulu 4) „Podrobnější informace“.

2 Instalace

Zapojení elektrických zařízení a automatizační techniky musí být provedeno zkušeným a kvalifikovaným technikem a v naprostém souladu s příslušnými normami. Všechna zapojení musí být prováděna na zařízení, odpojeném od zdroje napájecí elektrické energie.

1. Odizolujte kabel od pohonu a napájecí kabel přibližně v délce 3 cm a pak i jednotlivé vodiče přibližně v délce 5 mm.
2. Otevřete krabíčku tak, že vyjmete krytku s otvory pro průchod kabelů, viz obr. 5.
3. Protáhněte oba kabely příslušnými otvory v krytce pro průchod kabelů (viz obr. 6).
4. Povytáhněte o několik centimetrů elektronickou kartu (viz obr. 7).
5. Připojte vodiče ke svorkám podle obr. 8 a přitom postupujte podle elektrického schématu na obr. 4 a podle instrukcí uvedených v oddílu 2.1).
6. Pozohýbejte kabely podle obr. 9.
7. Zatlačte kartu zpět do krabíčky a zkontrolujte, jestli je odizolovaná část kabelu v celé délce uvnitř krabíčky, posuňte krytku s otvory pro průchod kabelů do původní pozice, aby byla krabíčka dokonale uzavřena (viz obr. 10).
8. Řídicí jednotka může být umístěná přímo do boxu, případně je možné pro její přichycení použít oboustrannou lepicí pásku. Aby bylo omezeno riziko nežádoucího vniknutí nějakých kapalin do řídicí jednotky, je nutné ji vždy umístit ve svislé pozici s kabely směřujícími dolů tak, jak je to znázorněno na obr. 11, zcela nepřipustné je umístit krabíčku s kabely vedoucími směrem nahoru (viz obr. 12).

Do krabíčky zařízení nesmí být v žádném případě vrtány žádné otvory.

2.1 Elektrické zapojení

Dodržujte přesně požadované zapojení, v případě nějakých pochybností NEEPERIMENTUJTE, ale prostudujte si příslušná, podrobnější technická schémata, která jsou k dispozici na webových stránkách www.technopark.cz.

Chybně provedené zapojení může být příčinou závažného poškození řídicí jednotky.

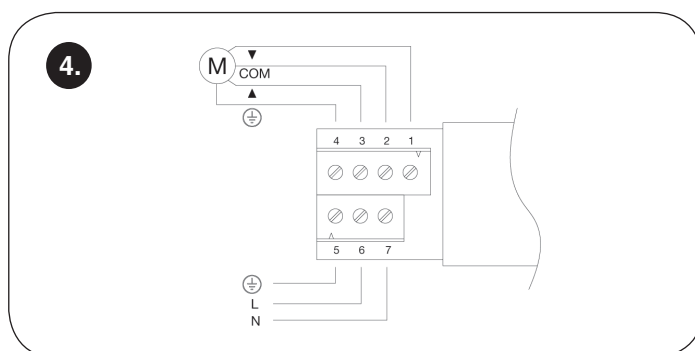
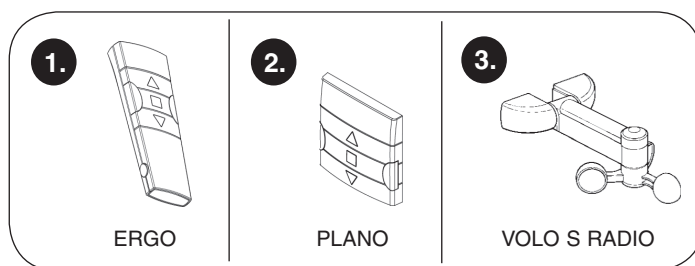

2.1.1 Zapojení pohonu

Asynchronní jednofázový pohon, napájený elektrickým napětím ze sítě, musí být připojený ke svorkám 1-2-3-4 (SPUŠTĚNÍ, SPOLEČNÝ, VYTAŽENÍ, UZEMNĚNÍ). „SPUŠTĚNÍ“ odpovídá tlačítku ▼ na dálkovém rádiovém ovladači, „VYTAŽENÍ“ odpovídá tlačítku ▲ (směr chodu po reakci anemometru). Jestliže směr rotace není správný, zaměňte navzájem zapojení svorek 1 a 3.

Nepřipojujte k jedné řídicí jednotce více než jeden pohon, vtedy je nutné použít rozšiřovací řídicí jednotky „TTE“.

2.1.2 Napájení

Hlavní napájení řídicí jednotky musí být připojeno prostřednictvím svorek 5-6-7 (zemnění, fáze, nulák), podle obr. 4.

2.1.3 Klimatické senzory

Řídicí jednotka spolupracuje s bezdrátovými klimatickými senzory typu „VOLO S RADIO“ (maximální počet senzorů je 3). Uložení jednoho senzoru „VOLO S RADIO“ do paměti se provádí stejným způsobem jako v případě běžného rádiového dálkového ovladače: postupujte podle instrukcí uvedených v tabulce A2. Úroveň prahu reakcí musí být naprogramované přímo na senzoru „VOLO S RADIO“. Priorita reakcí senzoru je stanovena v následujícím pořadí: vítr, následuje déšť a slunce, ohledně detailů odkazujeme na manuál dodávaný společně s „VOLO S RADIO“.



Reakce anemometru aktivuje příkaz odpovídající stisknutí tlačítka ▲ na rádiovém dálkovém ovladači.

3 Programování

Každý rádiový dálkový ovladač nebo bezdrátový senzor je identifikovaný řídicí jednotkou prostřednictvím „kódu“, který je odlišný od kódů ostatních dálkových ovladačů. Proto je nutné spustit proces pro „uložení kódů do paměti“, na jeho základě bude řídicí jednotka schopná identifikovat každý jednotlivý rádiový dálkový ovladač.



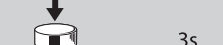



- **Všechny kroky při ukládání dat do paměti jsou časově omezené, to znamená, že je nutné je provést v rámci stanovených časových limitů.**
- **V případě, že je u rádiových dálkových ovladačů požadováno jejich rozdělení do většího počtu „skupin“, je vhodné před zahájením ukládání dat do paměti rozhodnout, ke které skupině bude přiřazena řídicí jednotka.**
- **K naprogramování prostřednictvím dálkových ovladačů může dojít u všech řídicích jednotek, které jsou v dosahu ovladače. Je vhodné, aby byla elektrickou energií napájena pouze ta řídicí jednotka, které se tato operace týká.**

Jestliže paměť řídicí jednotky neobsahuje žádný kód rádiového dálkového ovladače, je možné při ukládání prvního ovladače postupovat následujícím způsobem:

Tabulka A1 Uložení prvního rádiového dálkového ovladače do paměti (obr. 13)	Příklad
1. Ihned po připojení řídicí jednotky ke zdroji elektrické energie uslyšíte 2 dlouhá pípnutí.	
2. Do 5 s stiskněte a podržte stisknuté tlačítko ■ na dálkovém ovladači, který chcete uložit do paměti (asi po dobu 3 s).	
3. Uvolněte tlačítko ■ v okamžiku, kdy uslyšíte první ze 3 pípnutí, která potvrzují úspěšné uložení do paměti.	

Poznámka: Jestliže paměť řídicí jednotky už obsahuje nějaké kódy rádiových dálkových ovladačů, tak po jejím zapnutí uslyšíte 2 krátká pípnutí a nebude možné postupovat podle výše uvedených instrukcí. Pro ukládání dat do paměti budete muset použít druhý způsob (tab. A2).

Jestliže už je do paměti řídicí jednotky uložený jeden nebo několik dálkových ovladačů, je možné uložit další ovladače níže uvedeným způsobem:

Tabulka A2 Uložení dalších rádiových dálkových ovladačů do paměti (obr. 14)	Příklad
1. Na novém dálkovém ovladači stiskněte tlačítko ■ a podržte je stisknuté tak dlouho, dokud neuslyšíte jedno pípnutí (asi po 5 s).	Nový  
2. Pomalu 3krát stiskněte tlačítko ■ na některém z dálkových ovladačů, který už je uložený do paměti.	Starý  X3
3. Ještě jednou stiskněte na novém dálkovém ovladači tlačítko ■ a uvolněte jej v okamžiku, kdy uslyšíte první ze 3 pípnutí.	Nový    

























Poznámka: Jestliže uložení do paměti proběhlo úspěšně uslyšíte 3 dlouhá pípnutí. Jestliže je paměť plná (30 kódů dálkových ovladačů), bude prostřednictvím 6 pípnutí signalizováno, že dálkový ovladač není možné do paměti uložit.

V případě, že by bylo nutné vymazat paměť řídicí jednotky, postupujte podle následujících instrukcí. **Vymazání dat z paměti je možné provést prostřednictvím:**

- neuloženého dálkového ovladače, začněte od bodu A,
- uloženého dálkového ovladače, začněte od bodu 1

Z paměti je možné vymazat:

- jenom dálkové ovladače, ukončete postup v bodě 4.
- veškerá data (dálkové ovladače a naprogramování délky pracovního cyklu), dokončete celý postup až po bod 5.





Tabulka A3 Vymazání paměti (obr. 15)	Příklad
➔ A. U řídicí jednotky, která není napájena elektrickou energií, odstraňte můstek, který se nachází na kartě (viz obr. 15). Můstek je nutné obnovit po vymazání dat z paměti.	 
B. Připojte řídicí jednotku ke zdroji elektrické energie a počkejte, dokud neuslyšíte 2 úvodní pípnutí.	  
➔ 1. Stiskněte a podržte tlačítko ■ na některém dálkovém ovladači, který je uložený do paměti řídicí jednotky, podržte tlačítko tak dlouho, dokud neuslyšíte jedno pípnutí (asi po 5	  5s
2. Stiskněte na dálkovém ovladači tlačítko ▲ a podržte je tak dlouho, dokud neuslyšíte 3 pípnutí; uvolněte tlačítko ▲ přesně během třetího pípnutí.	   
3. Stiskněte na dálkovém ovladači tlačítko ■ a podržte je tak dlouho, dokud neuslyšíte 3 pípnutí; uvolněte tlačítko ■ přesně během třetího pípnutí.	   
← 4. Stiskněte na dálkovém ovladači tlačítko ▼ a podržte je tak dlouho, dokud neuslyšíte 3 pípnutí; uvolněte tlačítko ▼ přesně během třetího pípnutí.	   
5. Jestliže chcete smazat všechna data uložená do paměti, stiskněte do 2 s současně obě tlačítka ▼ ▲ a podržte je tak dlouho, dokud neuslyšíte první z 5 pípnutí, pak je uvolněte.	    

Poznámka: Prostřednictvím 5 pípnutí bude signalizováno, že všechny kódy, uložené do paměti řídicí jednotky, byly vymazány.

3.1 Naprogramování délky pracovního cyklu

„Délka pracovního cyklu“ je doba, během níž řídicí jednotka ovládá pohon; tovární nastavení tohoto parametru, obnovené i po vymazání paměti, je přibližně 150 s. Jestliže chcete, je možné délku pracovního cyklu změnit a to v rozsahu od 4 sekund po 240 s. Programovací proces je proveden v rámci „automatického načtení“, to znamená, že jednotka změří dobu nutnou pro provedení celého pracovního cyklu. Je nutné, aby byl pohon v kontaktu s jedním koncovým spínačem a pak nechat změřit délku pracovního cyklu, který je pro pohon nejobtížnější (tj. nejpomalejší pracovní cyklus); obvykle se jedná o vytážení. Doporučujeme naprogramovat délku pracovního cyklu o několik sekund delší než je nezbytně nutné pro samotné provedení pracovního cyklu.

Tabulka A4 Naprogramování délky pracovního cyklu (obr. 16)

	Příklad
1. Stiskněte tlačítko ■ na dálkovém ovladači, který je uložený do paměti, a podržte je tak dlouho, dokud neuslyšíte jedno pípnutí (asi po 5 s), pak tlačítko uvolněte.	 5s
2. Stiskněte znovu tlačítko ■ a podržte je tak dlouho, dokud neuslyšíte 4 krátká pípnutí (asi po 5 sekundách), pak tlačítko uvolněte.	 5s
3. Stiskněte tlačítko ▲ (nebo tlačítko ▼), zařízení se uvede do chodu a současně bude zahájeno načítání délky pracovního cyklu.	
4. Počkejte, dokud pohon nedokončí pracovní cyklus a po několika s stiskněte tlačítko ■, aby došlo k ukončení načítání délky pracovního cyklu; prostřednictvím 3 pípnutí bude signalizováno, že do paměti byla uložena nová délka pracovního cyklu.	

Poznámka: Chcete-li obnovit tovární nastavení délky pracovního cyklu (150 s), stiskněte v bodě 3 tlačítko ■ a podržte je tak dlouho, dokud neuslyšíte první ze 3 pípnutí, která budou signalizovat, že programování proběhlo úspěšně.

4 Podrobnější informace

Řídicí jednotka je kromě dálkových ovladačů řady „ERGO“ a „PLANO“ schopná identifikovat i další typy rádiových dálkových ovladačů, vyráběných společnostmi Nice (viz oddíl „Použitelné dálkové ovladače“). Prostřednictvím příslušných procesů pro ukládání rádiových dálkových ovladačů do paměti je možné přiřadit každému tlačítku dálkového ovladače specifický příkaz (viz oddíl 4.2 „Programování dálkových ovladačů I. a II. způsobem“).

4.1 Použitelné dálkové ovladače

V tabulce A5 jsou uvedené dálkové ovladače, které mohou být používány a u nich je uvedené příslušné kódování rádiového signálu.



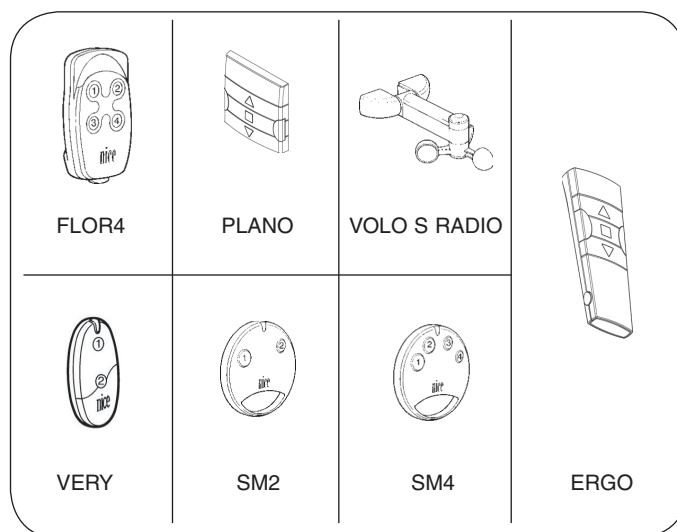

Tabulka A5: Dálkové ovladače

Kódování		Dálkové ovladače
FLOR	Plovoucí kód	FLOR1 – FLOR2 – FLOR4 VERY VR ERGO1 – ERGO4 – ERGO6 PLANO1 – PLANO4 – PLANO6
SMILO	Plovoucí kód	SM2 – SM4
FLO	Pevný kód	FLO1 – FLO2 – FLO4 – VERY VE



Protože je kódování dálkových ovladačů rozdílné a řídicí jednotka není schopná je identifikovat všechny současně, definuje dálkový ovladač, který bude uložený do paměti jako první, typ kódování a tím i dálkové ovladače, které bude možné dále uložit do paměti řídicí jednotky. **Jestliže byste chtěli změnit typ dálkových ovladačů, bude nutné vymazat z paměti všechny kódy (viz tabulky A3 a A10).** Typ kódování je možné zjistit podle počtu pípnutí, které vydá řídicí jednotka ihned po svém zapnutí.

Tabulka A6

Pípnutí	Typ kódování dálkových ovladačů uložených do paměti
1 krátké pípnutí 	Dálkové ovladače s kódováním FLO
2 krátká pípnutí 	Dálkové ovladače s kódováním FLOR
3 krátká pípnutí 	Dálkové ovladače s kódováním SMILO
2 dlouhá pípnutí 	Paměť je prázdná (není do ní uložený žádný dálkový ovladač)

4.2 Uložení dálkových ovladačů do paměti I. a II. způsobem

V tabulkách A1 a A2 je popsáno ukládání dálkových ovladačů do paměti I. způsobem, v tomto případě je každému tlačítku přiřazený jeden příkaz (viz. tabulka). Dálkové ovladače je možné do paměti uložit i II. způsobem, tato varianta zajišťuje maximální flexibilitu při používání dálkových ovladačů. Do paměti stejné řídicí jednotky je možné ukládat dálkové ovladače jak I., tak i II. způsobem. Dále jsou popsány rozdíly mezi oběma způsoby naprogramování:

4.2.1 I. způsob

U této varianty je příkaz, přiřazený jednotlivým tlačítkům dálkového ovladače, pevně dán: tlačítko 1 (nebo ▲) ovládá vytažení, tlačítko 2 (nebo ■) ovládá stop, tlačítko 3 (nebo ▼) ovládá spuštění. V případě, že má dálkový ovladač ještě tlačítko 4, ovládá stop.

Při ukládání do paměti je s každým dálkovým ovladačem nutné provést jenom jednu fázi **a během jejího provádění není důležité, které tlačítko stisknete**. V paměti bude obsazena pouze jedna pozice.

4.2.2 II. způsob

Tento způsob umožňuje přiřadit každému tlačítku dálkového ovladače jeden z následujících příkazů (tabulka).

Jestliže chcete přiřadit dalšímu tlačítku stejného dálkového ovladače jiný příkaz, je nutné provést další uložení do paměti. **Během této fáze je důležité, které tlačítko zvolíte a stisknete**. V paměti bude každým uloženým tlačítkem obsazena jedna pozice.

Naprogramování délky pracovního cyklu není možné provádět s dálkovým ovladačem uloženým do paměti II. způsobem. Jestliže je dálkový ovladač naprogramovaný II. způsobem, není možné jej používat ve „víceskupinovém“ režimu.

tlačítko 1	▲	VYTAŽENÍ
tlačítko 2	■	STOP
tlačítko 3	▼	SPUŠTĚNÍ

Příklad uložení do paměti I. způsobem

Tlačítko 1 nebo	VYTAŽENÍ
Tlačítko 2 nebo	STOP
Tlačítko 3 nebo	SPUŠTĚNÍ
Tlačítko 4 nebo	STOP

Ohledně ukládání nebo mazání dálkových ovladačů I. způsobem odkazujeme na kapitolu 3 „Programování“.

„krok-krok“	(vytažení-stop-spuštění-stop ...)
„vytažení“	
„spuštění“	
„stop“	

Příklad uložení do paměti II. způsobem



Tlačítko 1	VYTAŽENÍ u TT1V čís. 1
Tlačítko 2	STOP u TT1V čís. 1
Tlačítko 3	SPUŠTĚNÍ u TT1V čís. 2
Tlačítko 4	STOP u TT1V čís. 2

Ohledně ukládání nebo mazání dálkových ovladačů I. způsobem odkazujeme na kapitolu 3 „Programování“.

Příklad uložení do paměti II. způsobem

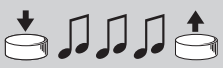
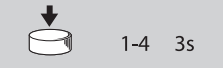
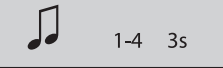

Tlačítko 1	KROK-KROK u TT1V čís. 1		
Tlačítko 2		KROK-KROK u TT1V čís. 2	
Tlačítko 3			VYTAŽENÍ u TT1V čís. 3
Tlačítko 4			SPUŠTĚNÍ u TT1V čís. 3

Jestliže už je jeden nebo větší počet dálkových ovladačů uložený do paměti, je možné ukládat další dálkové ovladače II. způsobem podle následujících instrukcí:

Tabulka A7: Uložení prvního dálkového ovladače do paměti II. způsobem	Příklad
1. Po připojení řídicí jednotky k napájení uslyšíte 2 dlouhá pípnutí	
2. Do 5 s stiskněte to tlačítko dálkového ovladače, které chcete uložit do paměti, a podržte je stisknuté tak dlouho, dokud neuslyšíte všechna 3 pípnutí , která signalizují, že došlo k uložení do paměti, potom tlačítko uvolněte.	
3. Do 3 s začněte mačkat stejné tlačítko dálkového ovladače, a to tolikrát, aby počet stisknutí odpovídal požadovanému příkazu: 1x=„krok-krok“; 2x=„vytažení“, 3x=„spuštění“, 4x=„stop“.	
4. Asi po 3 s uslyšíte stejný počet pípnutí, který odpovídá právě zvolenému příkazu.	
5. Do 2 s znovu stiskněte stejné tlačítko pro potvrzení naprogramování a tlačítko uvolněte při prvním ze 3 pípnutí.	

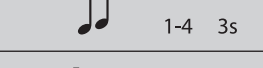
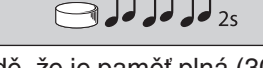

Poznámka: Jestliže bylo naprogramování úspěšně dokončeno, uslyšíte 3 dlouhá pípnutí. Jestliže v bodě 4 neuslyšíte stejný počet pípnutí, odpovídající požadovanému příkazu, počkejte několik sekund, dojde tak k ukončení programovacího procesu, aniž by bylo potvrzeno uložení do paměti.

Jestliže už je jeden nebo větší počet dálkových ovladačů uložený do paměti, je možné ukládat další dálkové ovladače II. způsobem podle následujících instrukcí:

Tabulka A8: Uložení dalších dálkových ovladačů do paměti II. způsobem	Příklad
1. Stiskněte nové tlačítko na dálkovém ovladači, které chcete uložit do paměti a podržte je tak dlouho, dokud neuslyšíte jedno pípnutí (asi po 5 s), pak tlačítko uvolněte.	Nový 
2. Do 5 s stiskněte tlačítko dálkového ovladače, který je uložený do paměti (starý), a podržte je tak dlouho, přibližně po dobu 5 s, dokud neuslyšíte 2 krátká pípnutí, potom tlačítko uvolněte.	Starý 
3. Do 5 s začněte mačkat stejné tlačítko na dálkovém ovladači (starém) tolikrát, aby počet stisknutí odpovídal požadovanému příkazu: 1x=„krok-krok“; 2x=„vytažení“, 3x= „spuštění“, 4x=„stop“.	
4. Asi po 3 sekundách uslyšíte stejný počet pípnutí, který odpovídá právě zvolenému příkazu.	
5. Do 2 s znovu stiskněte nové tlačítko na dálkovém ovladači, které chcete uložit do paměti, pro potvrzení naprogramování a tlačítko uvolněte při prvním ze 3 pípnutí.	

Poznámka: Jestliže bylo naprogramování úspěšně dokončeno, uslyšíte 3 dlouhá pípnutí. V případě, že je paměť plná (30 dálkových ovladačů), bude prostřednictvím 6 pípnutí signalizováno, že dálkový ovladač není možné do paměti uložit.

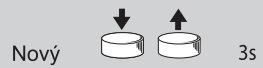
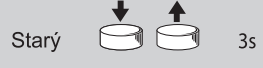
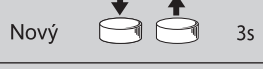
Jednoduchým způsobem je možné uložit do paměti nový dálkový ovladač, který bude mít stejné vlastnosti jako starý dálkový ovladač. V takovém případě postupujte podle instrukcí uvedených v tabulce A9. Nový dálkový ovladač, uložený tímto způsobem, zdědí parametry starého dálkového ovladače, to znamená, že v případě, kdy je starý dálkový ovladač uložený I. způsobem, bude i nový dálkový ovladač fungovat I. způsobem; jestliže je starý dálkový ovladač uložený II. způsobem, bude i tlačítko nového dálkového ovladače přiřazený stejný příkaz, jaký je u starého dálkového ovladače.





Tabulka A9: Uložení dalších dálkových ovladačů do paměti	Příklad
1. Stiskněte tlačítko nového dálkového ovladače, který chcete uložit paměti, a podržte je alespoň po dobu 3 s, pak tlačítko uvolněte.	Nový 
2. Stiskněte tlačítko na funkčním (starém) dálkovém ovladači a podržte je alespoň po dobu 3 s, pak tlačítko uvolněte.	Starý 
3. Ještě jednou stiskněte tlačítko na novém dálkovém ovladači a podržte je alespoň po dobu 3 s, pak tlačítko uvolněte.	Nový 
4. Znovu stiskněte tlačítko na starém dálkovém ovladači a podržte je tak dlouho, dokud nebude prostřednictvím 3 pípnutí potvrzeno, že nový dálkový ovladač je uložený do paměti.	Starý 

Poznámka: V případě, že je paměť plná (30 dálkových ovladačů), bude prostřednictvím 6 pípnutí signalizováno, že dálkový ovladač není možné uložit do paměti.

V případě, že by bylo nutné vymazat veškerá data uložená do paměti řídicí jednotky, postupujte při použití dálkového ovladače uloženého do paměti II. způsobem, podle níže uvedených instrukcí.

Z paměti je možné vymazat:

- jenom dálkové ovladače, ukončete postup v bodě 4.
- veškerá data (dálkové ovladače a naprogramování délky pracovního cyklu), dokončete celý postup až po bod 5.

Tabulka A10: Vymazání paměti pomocí dálkového ovladače uloženého II. způsobem	Příklad
1. Stiskněte a uvolněte tlačítko, které je do paměti uloženo II. způsobem, pokud se pohon uvede do chodu nic se neděje. Znovu stiskněte stejné tlačítko na dálkovém ovladači (v tomto případě musí zůstat pohon v klidu) a podržte je stisknuté tak dlouho, dokud neuslyšíte jedno pípnutí (asi po 5 s), pak tlačítko uvolněte.	
2. Stiskněte znovu stejné tlačítko na dálkovém ovladači a podržte je tak dlouho, dokud neuslyšíte 3 pípnutí ; uvolněte tlačítko přesně při třetím pípnutí.	
3. Stiskněte znovu stejné tlačítko na dálkovém ovladači a podržte je tak dlouho, dokud neuslyšíte 3 pípnutí ; uvolněte tlačítko přesně při třetím pípnutí.	
4. Stiskněte znovu stejné tlačítko na dálkovém ovladači a podržte je tak dlouho, dokud neuslyšíte 3 pípnutí ; uvolněte tlačítko přesně při třetím pípnutí.	
5. Jestliže chcete smazat všechna data uložená do paměti, stiskněte do 2 sekund ještě jednou stejné tlačítko a pak je uvolněte.	

Poznámka: Za několik sekund bude prostřednictvím 5 pípnutí signalizováno, že všechny kódy, uložené do paměti řídicí jednotky, byly vymazány.

5 Co dělat, když

Po připojení řídicí jednotky ke zdroji elektrické energie, nebylo slyšet žádné pípnutí a dálkové ovladače neuvádí zařízení do chodu.

Zkontrolujte, jestli je řídicí jednotka řádně napájena: mezi svorkami 6-7 musíte naměřit síťové napětí. Jestliže je napájení v pořádku, došlo s největší pravděpodobností k vážné poruše a bude nutné vyměnit řídicí jednotku.

Po zadání příkazu prostřednictvím dálkového ovladače je slyšet 6 pípnutí a zařízení se nevede do chodu.

Dálkový ovladač není synchronizovaný, je nutné zopakovat uložení tohoto dálkového ovladače do paměti.

Po zadání některého z příkazů je slyšet 10 pípnutí a pak se zařízení uvede do chodu.

Autodiagnostika parametrů uložených do paměti zjistila nějakou chybu. V takovém případě je nutné úplně vymazat paměť a znovu do ní uložit rádiové dálkové ovladače a naprogramovat délku pracovního cyklu.

Není možné naprogramovat délku pracovního cyklu podle postupu uvedeného v tabulce A4.

Délku pracovního cyklu není možné naprogramovat s dálkovými ovladači, které jsou do paměti uloženy II. způsobem; zkontrolujte, jestli je dálkový ovladač uložený do paměti I. způsobem (tlačítko ▲ = VYTAŽENÍ, tlačítko ■ = STOP, tlačítko ▼ = SPUŠTĚNÍ).

Pohon je v klidu, někdy je ale nutné dvakrát vydat příkaz krok-krok, aby se uvedl do chodu.

Je možné, že naprogramovaná délka pracovního cyklu je příliš dlouhá vzhledem ke skutečně potřebnému času pro provedení pracovního cyklu: ačkoli je pohon v klidu na základě reakce jednoho z koncových spínačů, řídicí jednotka může stav vyhodnotit tak, jako by byl pohon ještě v chodu, vyvolaném předchozím příkazem. V takovém případě je první příkaz vyhodnocený jako STOP a druhý jako příkaz pro uvedení zařízení do chodu. V tomto případě bude stačit, když naprogramujete správně délku pracovního cyklu (viz oddíl 3.1).

6 Technické parametry

Všechny technické parametry se vztahují na okolní teplotu 20°C

Řídicí jednotka	
Napájení:	230 V AC (+10 -15%) 50 Hz
Maximální výkon pohonů	500 W/400 VA
Provozní teploty:	-20 ÷ +50°C
Rozměry/hmotnost:	98x26x20/45 g
Krytí:	IP55 (celá a neporušená krabice)
Doba pro natočení lamel:	2 – 3 sekundy, ovládání „v přítomnosti obsluhy“
Délka pracovního cyklu:	Od 4 do 250 sekund (tovární nastavení přibližně 150 sekund), po uplynutí

Přijímač rádiového signálu	
Frekvence:	433,92 MHz
Kódování:	FLO (pevný kód), FLOR (plovoucí kód), SMILO (plovoucí kód)
Počet uložitelných dálkových ovladačů:	30, maximálně 3 klimatické senzory
Dosah dálkových ovladačů:	přibližně 150 m ve volném prostoru a 20 m uvnitř budov*

Poznámka: Dosah rádiových dálkových ovladačů je značně ovlivněn dalšími zařízeními, která pracují na stejné frekvenci a vysílají nepřetržitě, jako jsou například alarmy, bezdrátová sluchátka, dochází k vzájemné interferenci s přijímačem zabudovaným do řídicí jednotky.

Prohlášení o shodě

Společnost Nice si vyhrazuje právo provádět na výrobcích úpravy, kdykoli to bude považovat za nutné.

Čís.189/TT1V Rev. 0

Nice S.p.A. via Pezza Alta, 13 Rustignè di Oderzo (TV) ITÁLIE prohlašuje, že výrobek „mindy TT1V“ splňuje základní požadavky stanovené směrnicí R&TTE 1999/5/CE v případě, že je používán pro účely, k nimž je určen.

Datum
17. května 2004

Generální manager
Lauro Buoro