



Eolis io

ES Instrucciones
PT Instruções
EL Οδηγίες χρήσης
TR Kullanım talimatları

PL Instrukcja obsługi
CS Návod
HU Útmutató
RO Instrucțiuni

PŘELOŽENÝ NÁVOD

Tento návod se vztahuje na všechny verze zařízení Eolis io, jejichž různé varianty jsou dostupné v platném katalogu.

OBSAH

1. Úvod	62	3. Používání a údržba	70
1.1. Oblast použití	62	3.1. Funkce při větru	70
1.2. Odpovědnost	62	3.2. Funkce větru a deště v režimu Ochrana	70
1.3. Další bezpečnostní pokyny	62	3.3. Funkce větru a deště v režimu Komfort	71
1.4. Rozsah dodávky	62	3.4. Máte otázky týkající se čidla Eolis io?	71
1.5. Potřebné nástroje	63	4. Technické údaje	72
1.6. Popis čidla Eolis io	63		
2. MONTÁŽ	63		
2.1. Pokyny pro montáž	63		
2.2. Zapojení	63		
2.3. Uvedení do provozu	66		
2.4. Upevnění	68		
2.5. Tipy a doporučení pro montáž	68		

OBECNÉ INFORMACE

Bezpečnostní pokyny



Nebezpečí

Označuje nebezpečí bezprostředního ohrožení života nebo vážného zranění.



Varování

Označuje nebezpečí možného ohrožení života nebo vážného zranění.



Opatření

Označuje nebezpečí, které může způsobit lehká nebo středně těžká zranění.



Upozornění

Označuje nebezpečí, které by mohlo poškodit nebo zničit výrobek.

1. ÚVOD

1.1. OBLAST POUŽITÍ

Eolis io je čidlo větru, které pracuje v systému rádiového ovládání io-homecontrol®.

Čidla Eolis io se párují přímo s pohony io-homecontrol® pro terasové markýzy, svislé clony, pergoly, venkovní žaluzie nebo výklopné okenice a umožňují automatické ovládání těchto sestav, jakmile začne foukat vítr intenzitou přesahující nastavenou hodnotu.

Čidla Eolis io nejsou kompatibilní s pohony se solárním nebo bateriovým napájením.

Limitní hodnota rychlosti větru je přednastavena z výroby, ale lze ji přímo na čidle upravit podle potřeby a skutečných klimatických podmínek.

1.2. ODPOVĚDNOST

Před montáží a používáním čidla Eolis io si pozorně přečtěte tento návod.

Čidlo Eolis io musí být instalováno odborníkem na motorové pohony a automatické domovní systémy v souladu s pokyny společnosti Somfy a s předpisy platnými v zemi, v níž je daný produkt provozován.

Jakékoli použití čidla Eolis io mimo výše popsanou oblast použití je zakázáno. V případě použití výrobku mimo stanovenou oblast použití i při nedodržení pokynů, uvedených v této příručce, je vyloučena veškerá odpovědnost společnosti Somfy a záruka pozbývá platnosti.

Osoba provádějící instalaci čidla je povinná informovat své zákazníky o podmínkách používání čidla Eolis io a po dokončení instalace čidla Eolis io jim předat pokyny používání a údržbu. Veškeré úkony poprodejního servisu na čidle Eolis io vyžadují zákrok odborníka na motorové pohony a automatické domovní systémy.

Před zahájením montáže vždy nejdříve ověřte kompatibilitu tohoto výrobku s konkrétním zařízením a příslušenstvím.

Společnost Somfy nenese žádnou odpovědnost za případné zničení koncového výrobku způsobené povětrnostními podmínkami, které nebyly čidlem detekovány.

V případě jakýchkoliv pochybností ohledně instalace čidla Eolis io nebo potřeby dalších informací se obraťte na společnost Somfy nebo navštivte web www.somfy.cz.

1.3. DALŠÍ BEZPEČNOSTNÍ POKYNY

Upozornění

Aby nedošlo k poškození čidla Eolis io:

- Zabraňte nárazům!
- Zabraňte pádům!
- Nikdy jej neponořujte do kapaliny.
- K čištění výrobku nepoužívejte abrazivní čisticí prostředky ani rozpouštědla.
- Nečistěte jej proudem vody ani vysokotlakými čističi.



Pravidelně kontrolujte, zda není čidlo znečištěné a zda řádně funguje.

Toto čidlo nechrání koncové výrobky před náhlými prudkými porывy větru. V případě, že hrozí riziko takových povětrnostních podmínek, zajistěte, aby motorizované koncové výrobky zůstaly zavřené.

1.4. ROZSAH DODÁVKY

	Popis	Množství
A	Čidlo Eolis io	1
B	Kabel (podle verze)	1
C	Šrouby	2
D	Hmoždinky	2

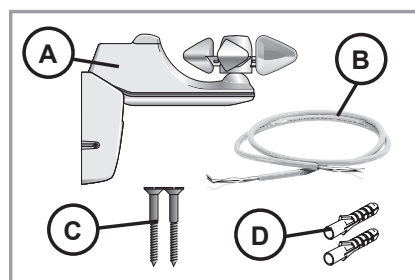

1.5. POTŘEBNÉ NÁSTROJE

- Vrtačka a vrták
- Křížový šroubovák
- Plochý šroubovák
- Tužka
- V závislosti na verzi čidla mohou být kromě příslušenství dodávaného v rámci sady zapotřebí ještě další součásti:
 - kabel splňující požadavky norem platných v zemi, v níž je čidlo instalováno (u některých verzí).

1.6. POPIS ČIDLA EOLIS IO

	Popis
E	Vrtulka anemometru
F	Ochranný kryt
G	Upevňovací patka
H	Tlačítko PROG
I	LED kontrolka větru
J	Nastavení limitní rychlosti větru

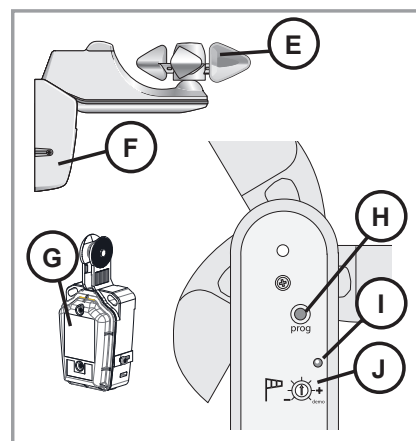

2. MONTÁŽ

2.1. POKYNY PRO MONTÁŽ

- Zvolte takové umístění, kde bude zaručeno spolehlivé měření rychlosti větru a kde nebudou překážky, bránící správné funkci čidla: Čidlo neinstalujte na místa, která jsou před větrem chráněna.
- Čidlo instalujte v blízkosti koncového výrobku, který ovládá.
- Čidlo nikdy nemontujte pod poháněný koncový výrobek.
- Čidlo vždy instalujte tak, aby vrtulka anemometru (E) byla nahoře!

ⓘ Kloubová konstrukce čidla Eolis io umožňuje jeho upevnění na zdi nebo na střechy se sklonem až 15°.

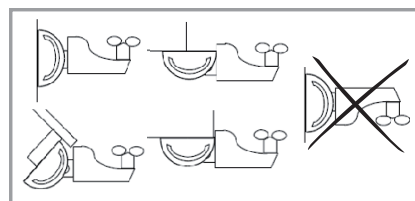

2.2. ZAPOJENÍ

2.2.1. Zapojení čidla Eolis io

Upozornění
 ⚠ Při demontáži ochranného krytu a zapojování kabelů dbejte, aby dovnitř nepronikla vlhkost, prach nebo cizí předměty a zůstala zachována těsnost.

1) Vypněte síťové napájení.

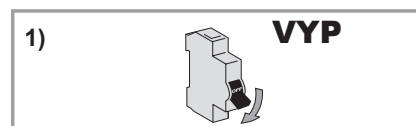

2) Sejměte ochranný kryt (F).

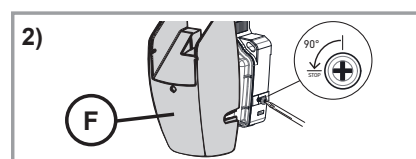

- 3) Přístup ke svorkovnicím získáte po odšroubování čelního panelu (K).



Upozornění

Nikdy nesundávejte kryt umístěný pod vrtulkou anemometru.

- 4) Odšroubujte kovový třmen na levé straně (L).

- 5) Propíchněte levou těsnicí průchodku (M).



Upozornění

- Těsnicí průchodku nikdy nevyjímáte z patice.
- Propíchnutý otvor v těsnicí průchodce musí být vždy menší než průměr kabelu, aby zůstala zaručena těsnost.

- 6) Protáhněte kabel (B) těsnicí průchodkou.

- 7) Zapojte napájecí kabel (B) na levou svorkovnici v čidle s označením „230 V“ (N).

- 8) Přišroubujte kovový třmen (L): kabel musí vést pod třmenem.



Upozornění

Plášť kabelu musí přesahovat třmen o min. 2 mm.

- ① *Propojení s dešťovým čidlem Ondeis viz kapitola 2.2.2.*

- 9) Před zpětným nasazením čelního panelu zkontrolujte, zda je správně nasazeno těsnění (V) a zda není poškozeno.

- 10) Přišroubujte zpět čelní panel (K) upevňovací patky.



Upozornění

Šrouby řádně dotáhněte, aby byla zajištěna těsnost upevňovací patky.

Pro dokončení montáže přejděte na kapitola 2.3.

2.2.2. Připojení dešťového čidla Ondeis k větrnému čidlu Eolis io



Upozornění

- Kromě pokynů uvedených v tomto návodu dodržujte rovněž podrobné pokyny uvedené v návodu pro montáž dešťového čidla Ondeis.
- Při demontáži ochranného krytu a zapojování kabelů dbejte, aby dovnitř nepronikla vlhkost, prach nebo cizí předměty a zůstala zachována těsnost.

- ① *Pokud dešťové čidlo Ondeis připojujete současně se síťovým přívodem podle postupu v kapitole 2.2.1 přejděte rovnou na krok č. 4).*

Pro dodatečné připojení dešťového čidla Ondeis poté, co byla dokončena instalace větrného čidla Eolis io, postupujte takto:

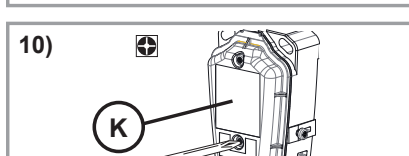
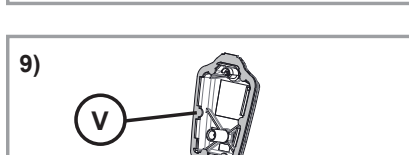
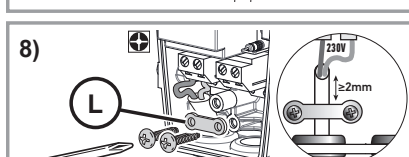
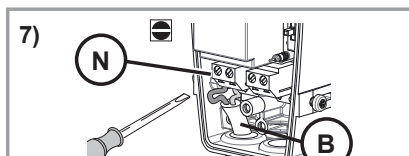
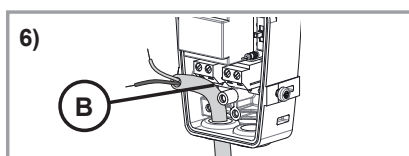
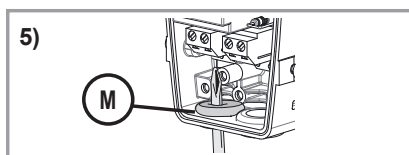
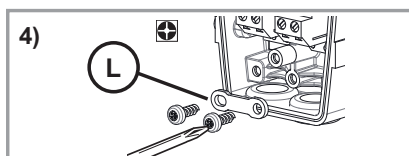
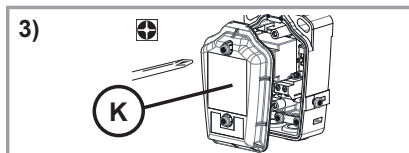

1) Vypněte síťové napájení.

2) Sejměte ochranný kryt (F).

3) Přístup ke svorkovnicím získáte po odšroubování čelního panelu (K).

Upozornění
 Nikdy nesundávejte kryt umístěný pod vrtulkou anemometru.

4) Odšroubujte kovový třmen na pravé straně (O).

5) Propíchněte pravou těsnicí průchodku (P).

Upozornění

- Těsnicí průchodku nikdy nevyjímejte z patice.
- Propíchnutý otvor v těsnicí průchodce musí být vždy menší než průměr kabelu, aby zůstala zaručena těsnost.

6) Protáhněte výstupní kabel čidla Ondeis (Q) pravou těsnicí průchodkou.

7) Zapojte výstupní kabel dešťového čidla Ondeis (R) do pravé svorkovnice větrného čidla Eolis io, označené „RAIN“ (S).

8) Přišroubujte kovový třmen (T): kabel musí vést pod třmenem.

Upozornění
 Plášť kabelu musí přesahovat třmen o min. 2 mm.

2.2.3. Aktivace dešťového snímače Ondeis

Popis režimů provozu

Poté, co je dešťové čidlo připojeno k větrnému čidlu Eolis io, lze nastavit jeden ze dvou režimů provozu: režim Ochrana nebo režim Komfort.

- Pokud dešťové čidlo Ondeis detekuje déšť v režimu **Ochrana**, poháněný koncový výrobek se nastaví do ochranné polohy. Tato poloha závisí na typu poháněného koncového výrobku a zajistí jeho ochranu.
- Pokud dešťové čidlo Ondeis detekuje déšť v režimu **Komfort (Confort)**:
 - Je-li spárován prostřednictvím čidla Eolis io s obousměrným ovladačem io Somfy typu TaHoma nebo Connexoon, postupujte podle návodu k tomuto ovladači.
 - Jinak se poháněný koncový výrobek nastaví do spodní koncové polohy. Tento režim umožňuje například ochranu uživatelů před deštěm pod jejich markýzou.

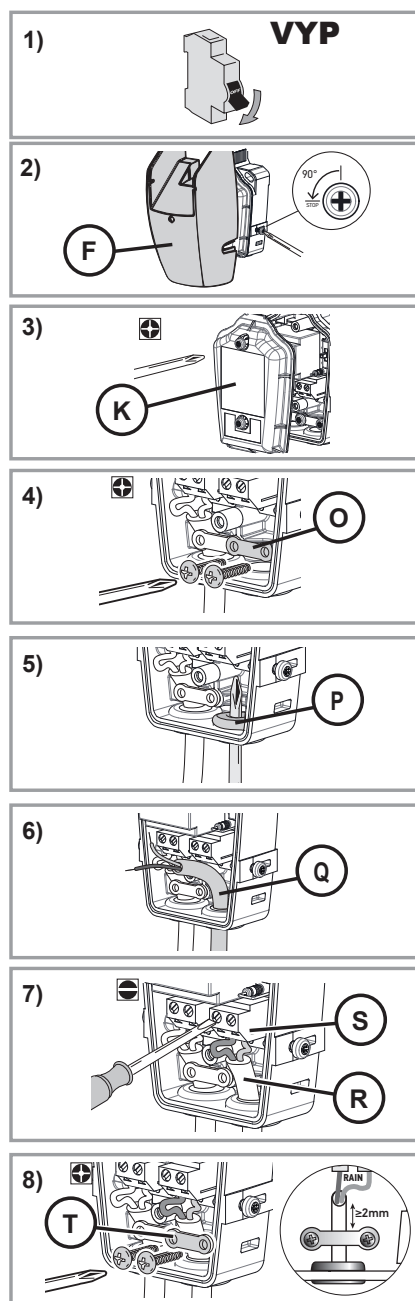

Výběr funkčního režimu

Z výroby je přepínač pro výběr režimu (U) v prostřední poloze: dešťové čidlo Ondeis není aktivní.

Pro jeho aktivaci vyberte režim podle označení na upevňovací patce větrného čidla Eolis io:

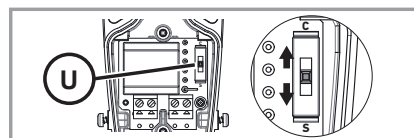

- Přepínač pro výběr režimu v poloze **C**: dešťové čidlo je nyní aktivní v režimu **Komfort (Confort)**.
- Přepínač pro výběr režimu v poloze **S**: dešťové čidlo je nyní aktivní v režimu **Ochrana (Sécurité)**.



Upozornění

Pro manipulaci s přepínačem pro výběr režimu (U) nepoužívejte žádné nástroje.

Montáž upevňovací patky

- 1) Před zpětným nasazením čelního panelu zkontrolujte, zda je správně nasazeno těsnění (V) a zda není poškozeno.
- 2) Přišroubujte zpět čelní panel (K) upevňovací patky.

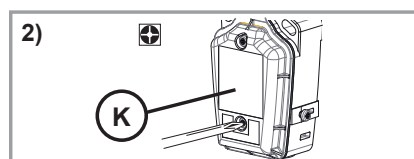
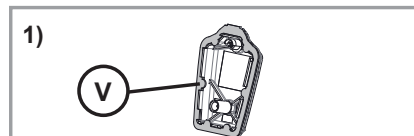

Upozornění

Šrouby řádně dotáhněte, aby byla zajištěna těsnost upevňovací patky.

2.3. UVEDENÍ DO PROVOZU

2.3.1. Spárování čidla Eolis io s pohonem nebo přijímačem io

① *Výchozí podmínka: Poháněný koncový výrobek musí již být nastaven a spárován s jednosměrným (1W) ovladačem io-homecontrol®.*

- 1) Zapněte napájecí napětí.
- 2) Stiskněte tlačítko PROG jednosměrného (1W) dálkového ovladače io Somfy spárovaného s poháněným koncovým výrobkem na cca 2 s, dokud se poháněný koncový výrobek krátce nepohne.
- 3) Krátce stiskněte tlačítko PROG na větrném čidle Eolis io. Poháněný koncový výrobek se opět krátce pohne tam a zpět. Větrné čidlo Eolis io je spárováno.

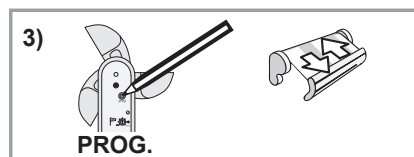
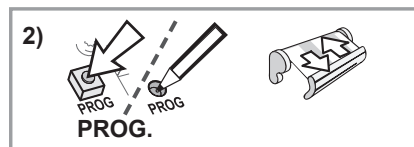
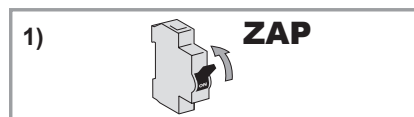

Pro spárování snímače Eolis io s dalšími pohony nebo přijímači io tento postup zopakujte.

Pro postup spárování pomocí ovladače io-homecontrol® partnerské značky nebo obousměrného ovladače io Somfy si vyhledejte příslušný návod.

Je-li k čidlu Eolis io připojeno dešťové čidlo Ondeis, může být i toto čidlo spárováno s obousměrným ovladačem io Somfy typu TaHoma nebo Connexoon prostřednictvím větrného čidla Eolis io: vyberte režim Komfort a postupujte podle příslušného návodu.

2.3.2. Kontrola spárování čidla Eolis io

- 1) Umístěte poháněný koncový výrobek do dolní koncové polohy.

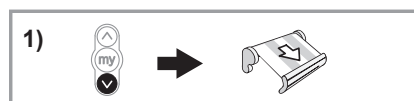

- 2) Otočte potenciometr nastavení limitní rychlosti větru (J) do polohy *Demo*.

Poháněný koncový výrobek se krátce pohne tam a zpět.

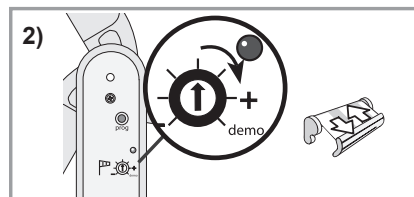

- 3) Roztočte ručně vrtulku anemometru (E), abyste simulovali vítr.

Po uplynutí 2 s vyjede poháněný koncový výrobek do ochranné polohy.

Větrné čidlo Eolis io je spárováno s tímto pohonem nebo přijímačem io.

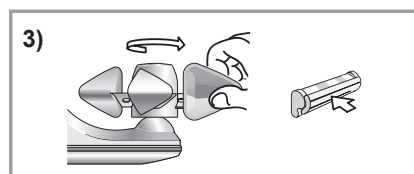

Upozornění

Nikdy nenechávejte potenciometr nastavení limitní rychlosti větru v poloze *Demo*.

2.3.3. Nastavení limitní rychlosti větru

Tabulka limitních hodnot rychlosti větru

- ① Kromě hodnoty v km/h a počtu bliknutí, signalizujících nastavenou hodnotu, je pro informaci uživatele uvedena také příslušná hodnota na Beaufortově stupnici.

Limitní hodnoty	1	2	3	4	5	6
km/h	28	38	49	61	74	88
Počet bliknutí	★	★★	★★★	★★★★	★★★★★	★★★★★★
Beaufortova stupnice	Bf 5	Bf 6	Bf 7	Bf 8	Bf 9	Bf 10

Výchozí nastavení

Nastavte potenciometr nastavení limitní rychlosti větru (J) na hodnotu, vhodnou pro poháněný koncový výrobek, podle tabulky limitních hodnot rychlosti větru.

Po cca 2 s se rozblíká LED kontrolka větru – počet bliknutí kontrolky odpovídá hodnotě zvolené limitní rychlosti větru.

Úprava limitní rychlosti větru

Nastavení limitní hodnoty rychlosti větru lze upravit podle potřeb uživatele a reálných klimatických podmínek.

- 1) Otočte potenciometrem nastavení limitní rychlosti větru doprava nebo doleva, dokud se LED kontrolka větru (I) nerozsvítí trvale zeleně:

Limitní hodnota rychlosti větru na čidle větru je nastavena na aktuální hodnotu rychlosti větru.

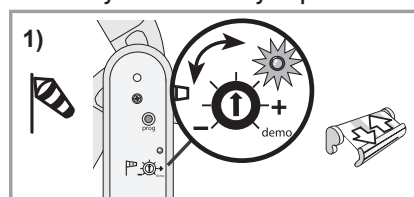

- ① **Poznámka:**

- LED kontrolka větru nesvítí: nastavená limitní hodnota rychlosti větru nebyla dosažena, vítr fouká rychlostí nedosahující této hodnoty: poháněný koncový výrobek zůstává ve své poloze.
- LED kontrolka větru svítí trvale zeleně: nastavená limitní hodnota rychlosti větru byla dosažena, vítr fouká větší rychlostí, než je nastavená hodnota: poháněný koncový výrobek se nastaví do ochranné do bezpečnostní polohy.

- 2) Zkontrolujte, zda poháněný koncový výrobek zareaguje automaticky, fouká-li vítr rychlostí vyšší, než je nastavená hodnota, a zda za těchto podmínek nehrozí jeho poškození.

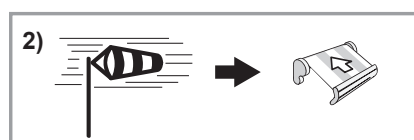

Pokud poháněný koncový výrobek nereaguje, jak požadujete, upravte limitní hodnotu rychlosti větru:

- Pro zvýšení limitní hodnoty rychlosti větru otočte potenciometrem nastavení limitní rychlosti směrem ke značce plus (+): automatický přechod poháněného koncového výrobku do ochranné polohy vyvolá vítr o vyšší rychlosti.
- Pro snížení limitní hodnoty rychlosti větru otočte potenciometrem nastavení limitní rychlosti směrem ke značce minus (-): automatický přechod poháněného koncového výrobku do ochranné polohy vyvolá vítr o nižší rychlosti.

2.4. UPEVNĚNÍ

- 1) Vyrtejte dva otvory vodorovně vedle sebe se vzdáleností 38 mm.
- 2) Zasuňte hmoždinky (D) (použijte dodané hmoždinky, nebo takové, které odpovídají danému povrchu).
- 3) Připevněte upevňovací patku snímače (G) na zeď pomocí dodaných šroubů (C).
- 4) Nasuňte ochranný kryt (F) na upevňovací patku (G) až do zacvaknutí.
- 5) Upevněte ochranný kryt (F) k upevňovací patce pomocí šroubů.
- 6) Zapojte napájecí kabel (B) k elektrickému rozvodu.

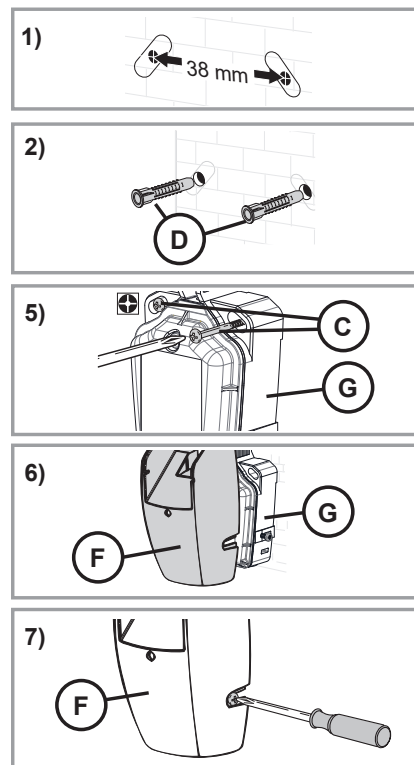

2.5. TIPY A DOPORUČENÍ PRO MONTÁŽ

2.5.1. Máte otázky týkající se čidla Eolis io?

Situace	Možné příčiny	Řešení
Větrné čidlo nelze spárovat s pohonem io nebo přijímačem io.	Paměť pohonu nebo přijímače io je plná.	Abyste mohli čidlo Eolis io spárovat, zrušte spárování nejméně jednoho jiného čidla.
	Větrné čidlo je upevněno na kovovém podkladu.	Upevněte čidlo mimo kovový podklad.
	Větrné čidlo je umístěno mimo dosah rádiového signálu pohonu nebo přijímače io.	Přemístěte větrné čidlo blíže k pohonu nebo přijímači io.
Poháněný koncový výrobek každou hodinu vyjíždí nahoru.	Větrné čidlo není funkční.	Zkontrolujte funkci poháněného koncového výrobku pomocí ovladače io. Zkontrolujte funkci čidla, spárovaného s pohonem, pomocí režimu <i>Demo</i> . Je-li větrné čidlo vadné, vyměňte jej, viz 2.5.4 .
	Větrné čidlo je umístěno mimo dosah rádiového signálu pohonu nebo přijímače io.	Přemístěte větrné čidlo blíže k pohonu nebo přijímači io.
Poháněný koncový výrobek automaticky nevyjíždí do ochranné polohy, když fouká vítr.	Větrné čidlo je zapojeno nesprávně.	Zkontrolujte zapojení čidla, viz 2.2 .
	Čidlo není spárováno s pohonem nebo přijímačem io.	Spárujte čidlo s pohonem nebo přijímačem io, viz 2.4 .
	Limitní hodnota rychlosti větru je špatně nastavená.	Upravte nastavení hodnoty limitní rychlosti větru, viz 2.4.4 .
	Přijem rádiového signálu je rušen dalšími externími zařízeními (například Hi-Fi sluchátky).	Vypněte rádiová zařízení v okolí.

2.5.2. Zrušení spárování čidla Eolis io s pohonem nebo přijímačem io

Postup pro zrušení spárování čidla Eolis io s pohonem nebo přijímačem io je stejný jako postup spárování, viz kapitolu **2.4.1.**

2.5.3. Výměna rozbitého nebo vadného čidla Eolis io

- 1) Stiskněte tlačítko PROG. lokálního ovladače io Somfy, dokud se poháněný koncový výrobek krátce nepohne tam a zpět (≈ 2 s.).
- 2) Stiskněte tlačítko PROG. (H) nového větrného čidla Eolis io **na 7 sekund:**

Kontrolka LED nového větrného čidla Eolis io (I) se po 2 s rozsvítí zeleně a zůstane rozsvícená po dobu 5 s:

Všechna čidla jsou vymazána z paměti jednoho nebo několika pohonů nebo přijímačů io.

- 3) Pro spárování nového větrného čidla Eolis io s jedním nebo několika pohony nebo přijímači io viz kapitolu **2.4.1.**

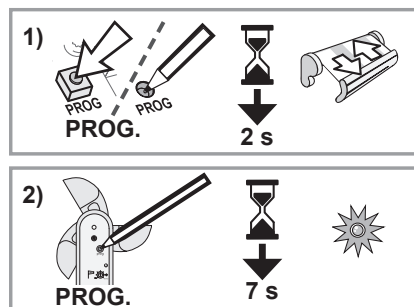

2.5.4. Návrat větrného čidla Eolis io do výrobního stavu

- 1) Stiskněte tlačítko PROG. (H) větrného čidla Eolis io **na 7 sekund:**

Kontrolka LED se po 2 s rozsvítí zeleně a zhasne po 7 s:

Větrné čidlo Eolis io je nyní ve výrobním stavu a obousměrné ovladače io jsou vymazány.

- 2) Pro použití nového větrného čidla Eolis io zopakujte celý postup uvedení do provozu, viz **2.4.**

2.5.5. Demontáž snímače Eolis io

Upozornění



- Při demontáži ochranného krytu a zapojování kabelů dbejte, aby dovnitř nepronikla vlhkost, prach nebo cizí předměty a zůstala zachována těsnost.
- Nikdy nesundávejte kryt umístěný pod vrtulkou anemometru.

- 1) Vypněte síťové napájení.
- 2) Povolte šrouby na ochranném krytu (F) a sejměte ochranný kryt (F) z upevňovací patky (G).
- 3) Pro přístup ke svorkovnicím a přepínači volby režimu provozu vyšroubujte šrouby čelního panelu (K) upevňovací patky a sejměte jej.
- 4) V případě potřeby odšroubujte šrouby držící upevňovací patku na zdi.

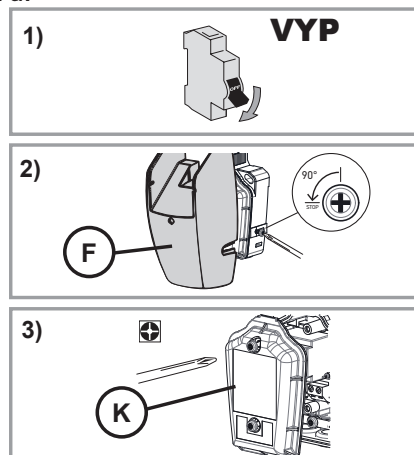

3. POUŽÍVÁNÍ A ÚDRŽBA

Tento výrobek nevyžaduje údržbu a nesmí na něm být prováděny žádné úkony údržby.

3.1. FUNKCE PŘI VĚTRU

3.1.1. Vítr začal foukat

Jakmile rychlost větru překročí nastavenou limitní hodnotu rychlosti:

- LED kontrolka větru se trvale rozsvítí zeleně,
- Poháněné koncové výrobky, spárované s čidlem Eolis io, se automaticky nastaví do ochranné polohy.

❶ *Dokud vítr fouká rychlostí přesahující zadanou limitní hodnotu, není možné poháněné koncové výrobky ovládat a změnit jejich polohu.*

3.1.2. Vítr přestal foukat

Jakmile větrné čidlo Eolis io po dobu 30 s nedetekuje žádný vítr:

- LED kontrolka větru zhasne.
- Nyní je opět možné ovládat poháněné koncové výrobky v ručním režimu.
- Všechna automatická zařízení zůstanou blokována ještě po dobu 11 min 30 s.

3.2. FUNKCE VĚTRU A DEŠTĚ V REŽIMU OCHRANA

Lze použít, je-li k větrnému čidlu Eolis io připojeno dešťové čidlo Ondeis a je-li zvolen režim Ochrana.

3.2.1. Vítr začal foukat a/nebo prší

Jakmile rychlost větru překročí nastavenou limitní hodnotu **a/nebo** dešťové čidlo Ondeis detekuje déšť:

- LED kontrolka větru se trvale rozsvítí zeleně,
- Poháněné koncové výrobky, spárované s čidlem Eolis io, se automaticky nastaví do ochranné polohy.

❶ *Dokud vítr fouká rychlostí přesahující zadanou limitní hodnotu a/nebo dešťové čidlo Ondeis detekuje déšť, není možné poháněné koncové výrobky ovládat a změnit jejich polohu.*

3.2.2. Vítr přestal foukat, ale stále prší

Dokud dešťové čidlo Ondeis detekuje déšť, poháněný koncový výrobek zůstává v ochranné poloze.

3.2.3. Vítr nadále fouká, ale již neprší

Dokud větrné čidlo Eolis io detekuje vítr o rychlosti přesahující nastavenou limitní hodnotu, poháněný koncový výrobek zůstane v ochranné poloze.

3.2.4. Vítr přestal foukat a již neprší

Pokud větrné čidlo Eolis io nedetekuje vítr po dobu 30 s a dešťové čidlo Ondeis nedetekuje déšť:

- LED kontrolka větru zhasne.
- Nyní je opět možné ovládat poháněné koncové výrobky v ručním režimu.
- Všechna automatická zařízení zůstanou blokována ještě po dobu 11 min 30 s.

3.3. FUNKCE VĚTRU A DEŠTĚ V REŽIMU KOMFORT

Lze použít, je-li k větrnému čidlu Eolis io připojeno dešťové čidlo Ondeis a je-li zvolen režim Komfort.

3.3.1. Vítr začal foukat (a prší nebo neprší)

Jakmile rychlost větru překročí nastavenou limitní hodnotu rychlosti:

- LED kontrolka větru se trvale rozsvítí zeleně,
- Poháněné koncové výrobky, spárované s čidlem Eolis io, se automaticky nastaví do ochranné polohy.

① *Dokud vítr fouká rychlostí přesahující zadanou limitní hodnotu, není možné poháněné koncové výrobky ovládat a změnit jejich polohu.*

3.3.2. Vítr přestal foukat a neprší

Pokud větrné čidlo Eolis io nedetekuje vítr po dobu 30 s a dešťové čidlo Ondeis nedetekuje déšť:

- LED kontrolka větru zhasne.
- Nyní je opět možné ovládat poháněné koncové výrobky v ručním režimu.
- Všechna automatická zařízení zůstanou blokována ještě po dobu 11 min 30 s.

3.3.3. Vítr přestal foukat a prší

Pokud větrné čidlo Eolis io nedetekuje vítr po dobu 30 s a dešťové čidlo Ondeis stále detekuje déšť:

- Je-li dešťové čidlo Ondeis prostřednictvím větrného čidla Eolis io spárováno s obousměrným dálkovým ovladačem typu TaHoma nebo Connexoon, spustí se naprogramovaný scénář.
- Automatická zařízení zůstanou blokována ještě po dobu 11 min 30 s. Pokud dešťové čidlo Ondeis opět detekuje déšť po uplynutí této prodlevy, poháněné koncové výrobky se automaticky nastaví do dolní koncové polohy.

3.4. MÁTE OTÁZKY TÝKAJÍCÍ SE ČIDLA EOLIS IO?

Situace	Možné příčiny	Řešení
Poháněný koncový výrobek automaticky nevyjíždí do ochranné polohy, když fouká vítr.	Příjem rádiového signálu je rušen dalšími externími zařízeními (například Hi-Fi sluchátky).	Vypněte rádiová zařízení v okolí.
	Limitní hodnota rychlosti větru je špatně nastavená.	Upravte nastavení limitní hodnotu rychlosti větru, viz 2.4.4.
Poháněný koncový výrobek každou hodinu vyjíždí nahoru.	Větrné čidlo není funkční.	Kontaktujte instalačního technika.

4. TECHNICKÉ ÚDAJE

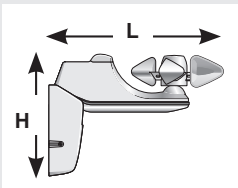
Pracovní kmitočet	868–870 MHz io-homecontrol® obousměrný třípásmový provoz
Použité kmitočty a maximální výkon	868 000 MHz – 868 600 MHz p.a.r. < 25 mW 868 700 MHz – 869 200 MHz p.a.r. < 25 mW 869 700 MHz – 870 000 MHz p.a.r. < 25 mW
Stupeň krytí	IP 34
Třída ochrany	Třída II
Síťové napětí	230 V 50 Hz
Provozní teplota	–20 °C až + 50 °C
Rozměry v mm (d × v)	236 × 160 mm
	
Maximální počet spárovaných pohonů	Bez omezení



Tímto prohlášením společnost SOMFY ACTIVITES SA potvrzuje, že rádiové zařízení, ke kterému se vztahuje tento návod, splňuje požadavky směrnice týkající se rádiových zařízení 2014/53/EU a ostatní základní požadavky příslušných evropských směrnic.

Úplný text EU prohlášení o shodě je k dispozici na adrese www.somfy.com/ce.

SOMFY ACTIVITES SA

50 avenue du Nouveau Monde
F-74300 Cluses

www.somfy.com

somfy®

5138096A



Images not contractually binding

SOMFY ACTIVITES SA, Société Anonyme, capital 35.000.000 Euros, RCS Annecy, 303.970.230 - 11/2017